

# GARDI

Инструкция по эксплуатации

**Вызывная панель**



**VC-15**

**Благодарим за выбор продукции GARDI**



Перед использованием и инсталляцией внимательно прочитайте инструкцию по эксплуатации.

## Распаковать

---

---

Аккуратно распакуйте коробку и убедитесь в наличии следующих комплектующих:

-  Вызывная Панель
-  Инструкция по эксплуатации
-  Саморез (2шт.)

# Общее руководство

## Назначение вызывной панели

Вызывная панель для видеодомофонов VC-15 предназначена для работы с мониторами различных производителей GARDI, Commax, Hyundai, Koscom. Устройство обеспечивает наблюдение пространства перед входной дверью, речевую связь с посетителем и дистанционное открытие замка.

Вызывная панель совместима с такими мониторами:  
GARDI: SLIDER, NOTA, LUX, SLIM.

И прочими 4-х проводными цветными мониторами.

## Характеристики

ПЗС-матрица	1/3" (цветная)
Разрешение	<b>380 ТВЛ</b>
Стандарт ТВ-сигнала	PAL
Объектив	f=3,7 мм
Угол обзора	74 <sup>0</sup> (горизонталь), 55 <sup>0</sup> (вертикаль)
Напряжение питания	12В (от монитора)
Минимал. Освещенность	1 люкс на расстоянии 0,6 м
Рабочая температура	-10 <sup>0</sup> ... +50 <sup>0</sup> С
Коммутируемый ток реле замка	0,5А ~12В

# Конструкция

## Вызывная панель VC-15

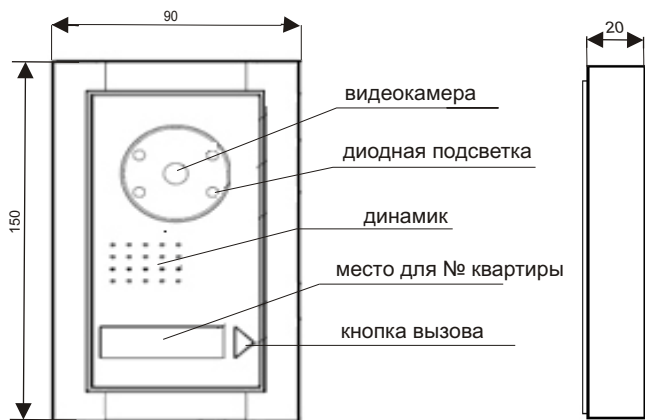

## Инсталляция

Вызывные панели должны устанавливаться на стену рядом с дверью или на неподвижную створку двустворчатой двери (в случае отсутствия сильных вибраций створки).

Рекомендуемая высота установки вызывных панелей указана на рисунке (смотри ниже). При монтаже вызывных панелей VC-15 (в случае установки без использования уголка) необходимо сделать на стене углубление диаметром 16 мм и глубиной 5 мм под гермоввод кабеля.

- При установке не забудьте засверлить шлицы саморезов для предотвращения снятия дверного блока. Для подключения к монитору используется 4-проводная линия. В таблице ниже представлены рекомендации по выбору кабеля в зависимости от длины линии до монитора.

Не прокладывайте линию на расстоянии ближе 0,5 м от линий электропередачи во избежание ухудшения качества изображения и звука.

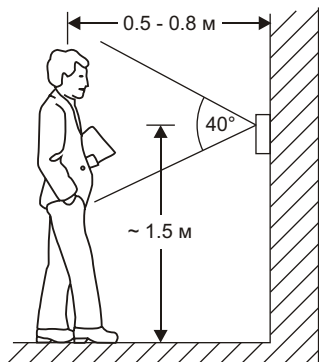

Длина линии	Сечение провода
До 30м	0,22 мм <sup>2</sup>
От 30 до 50м	0,4 мм <sup>2</sup>

# Монтаж

## Назначение проводов вызывной панели

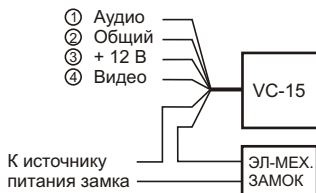

## Подключение к монитору NOTA, SLIM, SLIDER

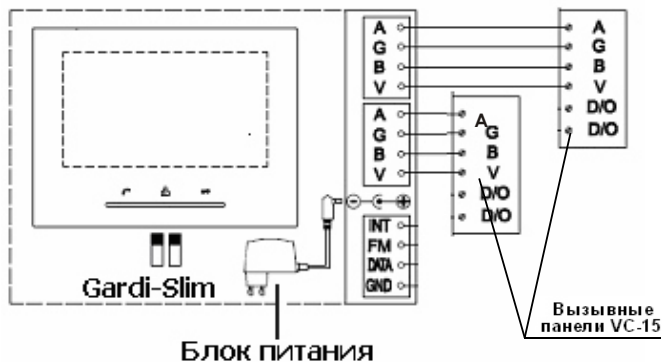

## Гарантия и обслуживание

Гарантийный срок обслуживания - **12 месяцев** с момента покупки оборудования.

Данную продукцию необходимо использовать только по назначению.

Данная гарантия не распространяется если, вызывная панель была повреждена по вине покупателя .

Данная гарантия не распространяется на повреждения, вызванные стихийными бедствиями и другими форс-мажорными обстоятельствами.

В гарантийное обслуживание и ремонт принимается вызывная панель в полной комплектности, с не поврежденной пломбой изготовителя.

При нарушении сохранности пломбы, механических и иных повреждениях, вызванных попаданием внутрь посторонних предметов, веществ, жидкостей, насекомых или следов их пребывания, ремонт вызывной панели производится за счет покупателя.

Устранение загрязнения и пыли с поверхности производите мягкой материей (фланелью).При этом не допустимо использование бензина, ацетона и других растворяющих веществ.

Срок службы вызывной панели зависит от его правильной эксплуатации.

